

42WH

Номинальная холодопроизводительность 1,4-2,1 кВт
Номинальная теплопроизводительность 1,9-3,2 кВт

Эти элегантные гидронные настенные агрегаты относятся к семейству комнатных кондиционеров водяного охлаждения компании Carrier. Они поставляются, в зависимости от требований по применению, со стандартной задней панелью или с полностью укомплектованной задней панелью и могут быть использованы в комплексе с каким-либо другим комнатным агрегатом.

Агрегаты 42WH сочетают стильный дизайн и четкие линии с оптимальными рабочими характеристиками и комфортом. Агрегаты 42WH выпускаются в двух версиях: модели, работающие только в режиме охлаждения (42WHC), и модели с электрическими подогревателями (42WHE).

Характерные особенности

- Эти кондиционеры являются идеальным решением для гостиниц, но также могут быть успешно использованы для самых разнообразных коммерческих и бытовых применений.
- Новый гидронный настенный агрегат предназначен для установки на стену на высоте, несколько превышающей средний рост человека. Благодаря этому можно более рационально использовать площадь пола.
- В стандартной версии имеются удлиненные концы, которые закрывают трубы.
- Вентилятор тангенциальной конструкции бесшумно производит обмен воздуха в помещении. Таким образом, можно быстро и легко достигнуть оптимального комфорта.
- В комплектацию версии с полным комплектом компонентов входят трехходовые вентили.
- Конструкция агрегата 42WH предусматривает автоматическое регулирование температуры. Это единственная модель в своем классе, в каждом агрегате которой имеется защита от потока охлажденного воздуха. За счет системы автоматического управления работой вентилятора, реагирующей на изменения температуры воды, гидронные кондиционеры настенного типа помогают создавать идеальную окружающую среду в помещениях – от небольших спален до больших гостиных и от магазинов до офисных блоков.

- После возобновления подачи электроэнергии агрегат автоматически запускается при тех же установках пользователя, которые имели место в момент отключения электричества.
- Установка и техническое обслуживание агрегатов 42WH крайне просты. Для проведения регулярного технического обслуживания имеется удобный доступ с одной или обеих сторон, и при необходимости один человек в состоянии обслужить агрегат менее чем за 10 минут.
- Агрегаты 42WH могут успешно работать в комплексе с любым водяным чиллером производительностью от 4 до 100 кВт, удовлетворяя тем самым потребности каждого отдельного пользователя.



Задняя панель с полным комплектом компонентов

Физические и электрические характеристики

Model		42WHC016	42WHE016	42WHC 020	42WHE 020	42WHC 028	42WHC 028
Общая холодопроизводительность	кВт	1.43	1.43	1.65	1.65	2.10	2.10
Холодопроизводительность по ощутимому теплу	кВт	1.08	1.08	1.35	1.35	1.95	1.95
Расход воды (охлаждение)	л/с	0.068	0.068	0.079	0.079	0.100	0.100
Падение давления воды (охлаждение)	кПа	14/22*	14/22*	19/30*	19/30*	34/50*	34/50*
Теплопроизводительность	кВт	1.94	1.94	2.30	2.30	3.20	3.20
Электрические подогреватели	Вт	-	500	-	1000	-	1000
Расход воздуха (низкий/средний/высокий)	л/с	47/59/69	47/59/69	72/81/86	72/81/86	111/123/131	111/123/131
Потребляемая мощность	Вт	19	19	27	27	28	28
Потребляемый ток	А	0.08	0.08	0.12	0.12	0.12	0.12
Масса агрегата	кг	14.5	14.5	14.5	14.5	15.0	15.0
Масса полностью укомплектованной задней панели (с вентилями)	кг	5	5	5	5	5.5	5.5
Масса стандартной задней панели	кг	4.5	4.5	4.5	4.5	4.5	4.5
Напряжение питания	В-ф-Гц	230-1-50	230-1-50	230-1-50	230-1-50	230-1-50	230-1-50

Приведенные выше данные соответствуют условиям Евровент.

Режим охлаждения: температура поступающего воздуха 27 °С и 19 °С по влажному термометру; температура поступающей и выходящей воды при высокой частоте вращения вентилятора 7 °С/12 °С.

Режим нагрева: температура поступающего воздуха 20 °С; температура поступающей воды 50 °С; расход воды такой же, как в режиме охлаждения при высокой частоте вращения вентилятора.

* Значения приведены для версии с установленными вентилями.

Размеры агрегата (в мм)

42WH	A	B	C	D*
016	800	290	190	45
020	800	290	190	45
028	800	337	215	45

* Размер D относится к задней панели с полным комплектом компонентов, и только к базовой задней панели.

Размеры стандартной задней панели указаны на соответствующих чертежах

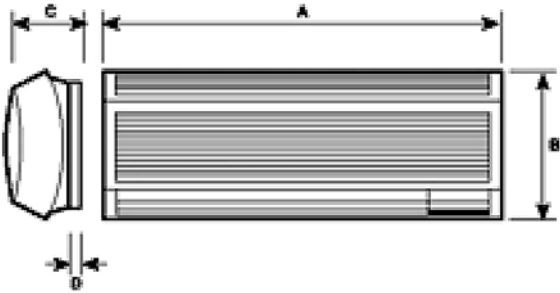

Базовая задняя панель

Такая же, как и задняя панель с полным комплектом компонентов, но без вентиля и с наличием сзади только водяных соединений для обеспечения качественного монтажа за агрегатом

42WH	A
016-20	282
28	320.5

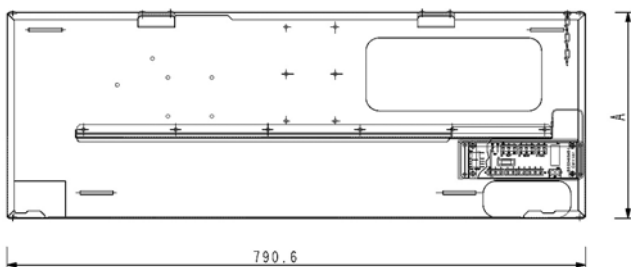

Задняя панель с полным комплектом компонентов

42WH	A
016-20	282
28	320.5

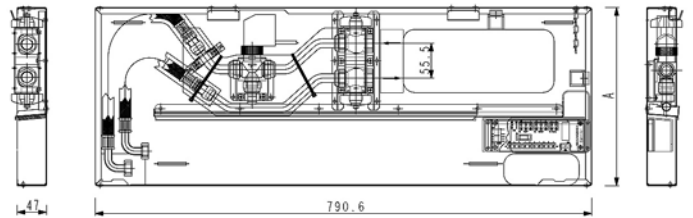

Стандартная задняя панель

Возможна поставка со съемными боковинами, чтобы иметь возможность монтировать водяные патрубки как слева, так и справа.

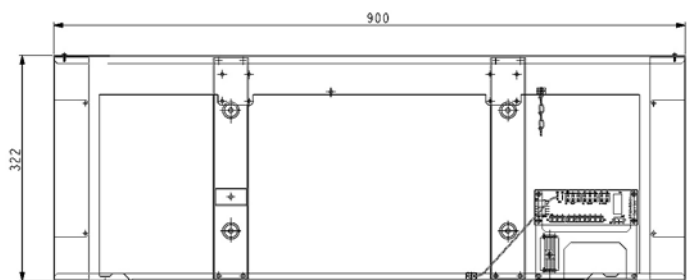

Все размеры в мм

Пример боковых подключений при использовании стандартной задней панели

Зазоры (в мм)

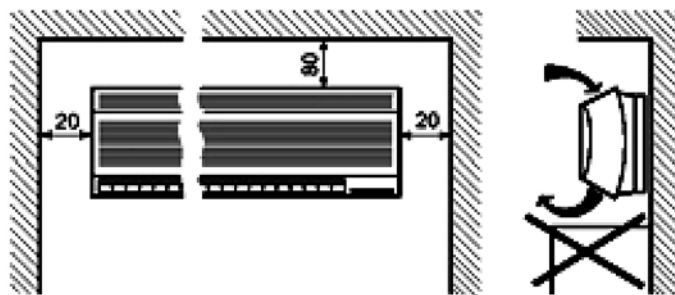
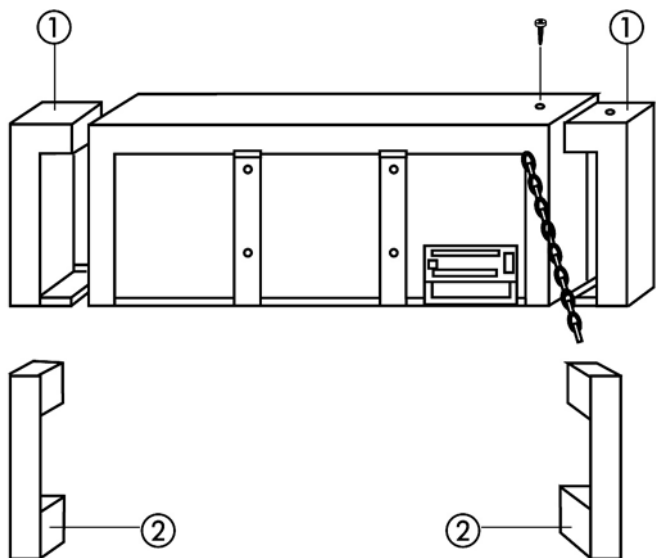

Подключения системы подачи воды

Все агрегаты

Наружный диаметр соединения (дюйм), стандартная панель без вентилялей

Внутренний диаметр соединения (дюйм), полностью укомплектованная панель с вентилями

Наружный диаметр соединения (дюйм), полностью укомплектованная панель с вентилями

газовая внутренняя резьба 3/8"

газовая внутренняя резьба 3/8"

газовая внутренняя резьба 3/8"

газовая внутренняя резьба 3/8"

Значения холодопроизводительности при двухтрубном теплообменнике (высокая частота вращения вентилятора)

Температура поступающей воды °С	Повышение температуры воды К	Температура поступающей воды °С		42WH016		42WH 020		42WH 028	
		wb	db	Общая	Ощутимая	Общая кВт	Ощутимая	Общая	Ощутимая
				кВт kW	кВт kW	кВт	кВт kW	кВт kW	кВт kW
6	3	15	21	1.09	0.96	1.28	1.09	1.66	1.53
6	5	15	21	0.76	0.76	0.94	0.92	1.08	1.08
6	7	15	21	0.54	0.54	0.74	0.74	0.78	0.78
6	9	15	21	0.45	0.45	0.57	0.57	0.63	0.63
7	3	15	21	0.95	0.88	1.09	1.01	1.46	1.41
7	5	15	21	0.67	0.67	0.84	0.84	0.94	0.94
7	7	15	21	0.48	0.48	0.65	0.65	0.69	0.69
7	9	15	21	0.39	0.39	0.49	0.49	0.54	0.54
9	3	15	21	0.74	0.74	0.84	0.84	1.15	1.15
9	5	15	21	0.50	0.50	0.65	0.65	0.68	0.68
9	7	15	21	0.37	0.37	0.47	0.47	0.52	0.52
9	9	15	21	0.27	0.27	0.31	0.31	0.37	0.37
11	3	15	21	0.57	0.57	0.66	0.66	0.86	0.86
11	5	15	21	0.35	0.35	0.47	0.47	0.49	0.49
11	7	15	21	0.25	0.25	0.30	0.30	0.34	0.34
6	3	17	23	1.47	1.09	1.75	1.26	2.24	1.75
6	5	17	23	1.03	0.89	1.34	1.08	1.48	1.37
6	7	17	23	0.69	0.69	0.97	0.91	1.05	1.05
6	9	17	23	0.56	0.56	0.74	0.74	0.80	0.80
7	3	17	23	1.29	1.01	1.56	1.17	1.97	1.63
7	7	17	23	0.61	0.61	0.84	0.83	0.87	0.87
7	9	17	23	0.51	0.51	0.65	0.65	0.71	0.71
9	3	17	23	1.00	0.88	1.15	1.00	1.52	1.41
9	5	17	23	0.69	0.69	0.84	0.83	0.97	0.97
9	7	17	23	0.48	0.48	0.65	0.65	0.69	0.69
9	9	17	23	0.39	0.39	0.49	0.49	0.54	0.54
11	3	17	23	0.74	0.74	0.84	0.84	1.16	1.16
11	5	17	23	0.51	0.51	0.65	0.65	0.70	0.70
11	7	17	23	0.37	0.37	0.47	0.47	0.52	0.52
11	9	17	23	0.27	0.27	0.31	0.31	0.37	0.37
13	3	17	23	0.57	0.57	0.65	0.65	0.87	0.87
13	5	17	23	0.35	0.35	0.47	0.47	0.49	0.49
13	7	17	23	0.25	0.25	0.30	0.30	0.34	0.34
6	3	19	25	1.94	1.24	2.26	1.42	2.98	1.99
6	5	19	25	1.40	1.02	1.86	1.25	2.01	1.59
6	7	19	25	0.96	0.83	1.41	1.07	1.25	1.19
6	9	19	25	0.68	0.67	1.00	0.90	0.98	0.98
7	3	19	25	1.76	1.17	2.07	1.33	2.69	1.87
7	5	19	25	1.23	0.95	1.65	1.16	1.78	1.49
7	7	19	25	0.83	0.76	1.20	0.98	1.10	1.10
7	9	19	25	0.62	0.62	0.85	0.82	0.89	0.89
9	3	19	25	1.39	1.01	1.66	1.17	2.09	1.63
9	5	19	25	0.95	0.82	1.22	0.99	1.35	1.27
9	7	19	25	0.63	0.63	0.86	0.83	0.87	0.87
9	9	19	25	0.51	0.51	0.65	0.65	0.71	0.71
11	3	19	25	1.04	0.87	1.23	1.00	1.59	1.40
11	5	19	25	0.70	0.70	0.86	0.83	1.00	1.00
11	7	19	25	0.48	0.48	0.65	0.65	0.69	0.69
11	9	19	25	0.39	0.39	0.48	0.48	0.54	0.54
13	3	19	25	0.76	0.74	0.84	0.83	1.17	1.17
13	5	19	25	0.53	0.53	0.65	0.65	0.72	0.72
13	7	19	25	0.37	0.37	0.47	0.47	0.52	0.52
13	9	19	25	0.27	0.27	0.31	0.31	0.37	0.37
6	3	19	27	1.93	1.41	2.25	1.60	2.97	2.27
6	5	19	27	1.47	1.21	1.85	1.43	2.20	1.92
6	7	19	27	1.10	1.02	1.43	1.25	1.52	1.52
6	9	19	27	0.82	0.82	1.12	1.09	1.16	1.16
7	3	19	27	1.75	1.33	2.06	1.51	2.70	2.16
7	5	19	27	1.43	1.08	1.65	1.35	2.10	1.95
7	7	19	27	0.98	0.96	1.26	1.18	1.40	1.40
7	9	19	27	0.75	0.75	1.01	1.01	1.07	1.07
9	3	19	27	1.42	1.19	1.65	1.35	2.22	1.94
9	5	19	27	1.08	1.02	1.26	1.18	1.60	1.59
9	7	19	27	0.82	0.82	1.01	1.01	1.14	1.14
9	9	19	27	0.62	0.62	0.83	0.83	0.89	0.89
11	3	19	27	1.14	1.06	1.25	1.18	1.78	1.72
11	5	19	27	0.88	0.88	1.02	1.02	1.33	1.33
11	7	19	27	0.65	0.65	0.84	0.84	0.88	0.88
11	9	19	27	0.51	0.51	0.65	0.65	0.71	0.71
13	3	19	27	0.92	0.92	1.01	1.01	1.47	1.47
13	5	19	27	0.71	0.71	0.84	0.84	1.03	1.03
13	7	19	27	0.49	0.49	0.65	0.65	0.69	0.69
13	9	19	27	0.39	0.39	0.48	0.48	0.54	0.54

Условия Евровент

Примечание: Максимальный рабочий расход воды равен 0,219 л/с (790 л/ч) для типоразмеров 016-020 и 0,365 л/с (1315 л/ч) для типоразмера 028.

Примечание: wb – по влажному термометру; db – по сухому термометру

Значения холодопроизводительности при двухтрубном теплообменнике (высокая частота вращения вентилятора)

Температура поступающей воды °С	Повышение температуры воды К	Температура поступающей воды °С		42WH016		42WH 020		42WH 028	
		wb	db	Общая кВт	Ощутимая кВт	Общая кВт	Ощутимая кВт	Общая кВт	Ощутимая кВт
6	5	21	29	1.94	1.35	2.40	1.59	2.83	2.13
6	7	21	29	1.43	1.14	1.96	1.41	2.02	1.77
6	9	21	29	1.04	0.96	1.51	1.24	1.39	1.39
7	3	21	29	2.24	1.47	2.60	1.67	3.48	2.38
7	5	21	29	1.74	1.27	2.20	1.51	2.56	2.02
7	7	21	29	1.29	1.09	1.74	1.33	1.82	1.66
7	9	21	29	0.92	0.90	1.32	1.16	1.28	1.28
9	3	21	29	1.87	1.32	2.19	1.50	2.87	2.14
9	5	21	29	1.40	1.14	1.76	1.34	2.09	1.81
9	7	21	29	1.03	0.96	1.32	1.17	1.44	1.43
9	9	21	29	0.76	0.76	1.02	1.01	1.07	1.07
11	3	21	29	1.49	1.18	1.76	1.34	2.31	1.92
11	5	21	29	1.13	1.01	1.32	1.17	1.66	1.59
11	7	21	29	0.83	0.83	1.02	1.1	1.17	1.17
11	9	21	29	0.62	0.62	0.833	0.83	0.89	0.89
13	3	21	29	1.19	1.05	1.320	1.17	1.85	1.71
13	5	21	29	0.89	0.89	1.020	1.01	1.35	1.35
13	7	21	29	0.66	0.66	0.835	0.84	0.91	0.91
13	9	21	29	0.51	0.51	0.651	0.65	0.71	0.71
6	5	23	31	2.49	1.50	2.980	1.74	3.72	2.37
6	7	23	31	1.89	1.27	2.560	1.58	2.62	1.97
6	9	23	31	1.37	1.08	2.090	1.40	1.81	1.60
7	5	23	31	2.30	1.43	2.770	1.66	3.41	2.26
7	7	23	31	1.68	1.20	2.340	1.49	2.38	1.87
7	9	23	31	1.24	1.03	1.850	1.32	1.62	1.50
9	5	23	31	1.90	1.28	2.350	1.50	2.75	2.02
9	7	23	31	1.37	1.08	1.880	1.33	1.93	1.68
9	9	23	31	0.98	0.91	1.390	1.16	1.31	1.31
11	3	23	31	2.01	1.32	2.340	1.49	3.07	2.13
11	5	23	31	1.48	1.13	1.890	1.33	2.21	1.81
11	7	23	31	1.09	0.97	1.400	1.16	1.50	1.45
11	9	23	31	0.78	0.78	1.00	1.00	1.08	1.08
13	3	23	31	1.59	1.17	1.880	1.33	2.42	1.90
13	5	23	31	1.18	1.01	1.410	1.17	1.74	1.60
13	7	23	31	0.85	0.84	1.040	1.01	1.20	1.20
13	9	23	31	0.63	0.63	0.834	0.83	0.89	0.89

Условия Евровент

Примечание: Максимальный рабочий расход воды равен 0,219 л/с (790 л/ч) для типоразмеров 016-020 и 0,365 л/с (1315 л/ч) для типоразмера 028.

Примечание: wb – по влажному термометру; db – по сухому термометру

Значения теплопроизводительности при двухтрубном теплообменнике (высокая частота вращения вентилятора)

Поправочные коэффициенты

42WH	Производительность	Частота вращения вентилятора		
		Высокая	Средняя	Низкая
016	Общая	1	0.90	0.70
	Ощутимая	1	0.89	0.69
020	Общая	1	0.93	0.81
	Ощутимая	1	0.93	0.80
028	Общая	1	0.97	0.86
	Ощутимая	1	0.97	0.86

Примечание: С помощью этих поправочных коэффициентов можно получить средние значения. Для получения более точных значений воспользуйтесь программным обеспечением ECAT.

Расход воды л/ч	Возможный перепад температур	Возможный перепад температур	42WHE016	42WHE020	42WHE028
			кВт	кВт	кВт
100	0.03	20	0.98	1.09	1.16
150	0.04	20	1.17	1.31	1.50
230	0.06	20	1.33	1.50	1.85
283	0.08	20	1.39	1.57	2.01
342	0.10	20	1.44	1.62	2.13
400	0.11	20	1.47	1.65	2.21
600	0.17	20	1.54	1.73	2.41
800	0.22	20	1.57	1.76	2.51
1200	0.33	20	1.61	1.79	2.63
100	0.03	30	1.51	1.63	1.79
150	0.04	30	1.79	1.97	2.33
230	0.06	30	2.00	2.24	2.84
283	0.08	30	2.11	2.30	3.06
342	0.10	30	2.17	2.42	3.20
400	0.11	30	2.22	2.48	3.37
600	0.17	30	2.32	2.58	3.65
800	0.22	30	2.37	2.64	3.80
1200	0.33	30	2.43	2.69	3.97
150	0.04	40	2.43	2.62	3.16
230	0.06	40	2.72	2.99	3.86
283	0.08	40	2.83	3.12	4.13
342	0.10	40	2.92	3.22	4.36
400	0.11	40	2.99	3.30	4.53
600	0.17	40	3.11	3.44	4.90
800	0.22	40	3.18	3.52	5.10
1200	0.33	40	3.25	3.59	5.32
230	0.06	50	3.47	3.83	4.87
283	0.08	50	3.62	4.00	5.24
342	0.10	50	3.74	4.14	5.54
400	0.11	50	3.82	4.24	5.77
600	0.17	50	3.99	4.43	6.26
800	0.22	50	4.08	4.52	6.53
1200	0.33	50	4.18	4.62	6.82

Возможный перепад температур = температура поступающей горячей воды минус температура поступающего воздуха по сухому термометру
 Максимальная рабочая температура: 60 °С, максимальное рабочее давление: 14 бар

Перемещение воздуха, м

42WH	016	020	028
Высокая частота вращения	3.2	4.2	5.0
Средняя частота вращения	2.7	3.8	4.7
Низкая частота вращения	2.2	3.3	4.2

1. При жалюзях, установленных в положение, соответствующее режиму охлаждения.
2. Перемещение воздуха определяется как расстояние, после прохождения которого скорость потока воздуха падает до 0,2 м/с.
3. Приведенные значения следует рассматривать как ориентировочные, поскольку они зависят от типа потолка, размеров помещения и даже от типа установленной мебели.

Количество воды в теплообменнике

42WH	016	020	028
Количество воды, л	0.6	0.6	0.7

Рабочие пределы

Водяной контур	
Максимальное давление на стороне воды	1400 кПа
Минимальная температура поступающей воды	+6 °С
Максимальная температура поступающей воды	+60 °С
Максимальная температура поступающей воды с электрическими подогревателями	+45 °С

Воздух в комнате	
Минимальная температура	5 °С
Максимальная температура	32 °С

Электропитание	
Номинальное однофазное напряжение	230 В, 50 Гц
Допустимые колебания напряжения	198 В-264 В

* Если комнатная температура может падать до 0 °С, рекомендуется сливать воду из водяного контура, чтобы не допустить повреждения в результате образования льда.

Электрические характеристики (агрегаты с подогревателями)

42WH		016	020	028
Потребляемый ток	А	2.3	4.56	4.56
Потребляемая мощность	Вт	519	1027	1028
Напряжение питания	В-ф-Гц	230-1-50	230-1-50	230-1-50

Уровни звукового давления

42WH	Lw(A)			Lp(A)			NR		
	Высокая частота вращения	Средняя частота вращения	Низкая частота вращения	Высокая частота вращения	Средняя частота вращения	Низкая частота вращения	Высокая частота вращения	Средняя частота вращения	Низкая частота вращения
016	40	35	30	31	26	21	27	22	17
020	44	42	38	35	33	29	31	30	24
028	49	47	44	40	38	35	37	35	32

Уровни звукового давления в дБ(A) и номинальные значения шума NR приведены для агрегата потолочной установки, а измерение указанных значений производилось в помещении объемом 100 м³ и при времени реверберации 0,5 секунды.

Lp(A) – Уровень звукового давления, дБ(A)
Lw(A) – Уровень акустической мощности, дБ(A)
NR – Значение шума, дБ(A)

Падения давления

Трехходовой вентиль в режиме байпаса

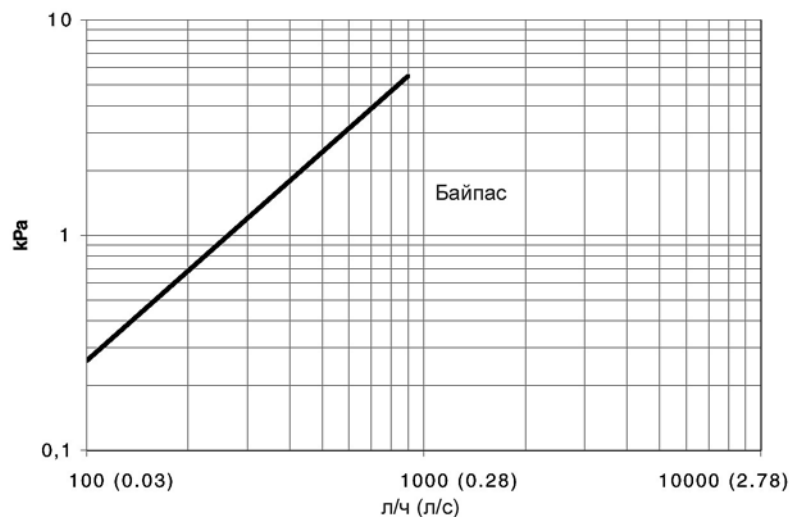

Трехходовой вентиль в открытом положении

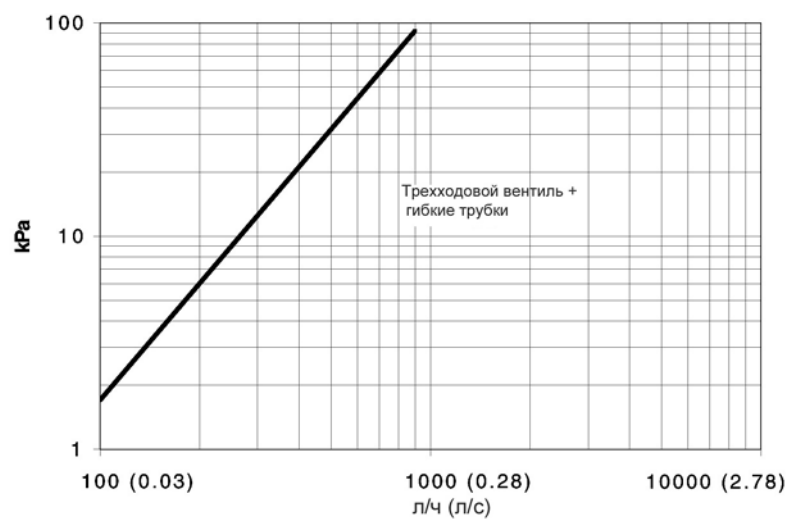

Теплообменник

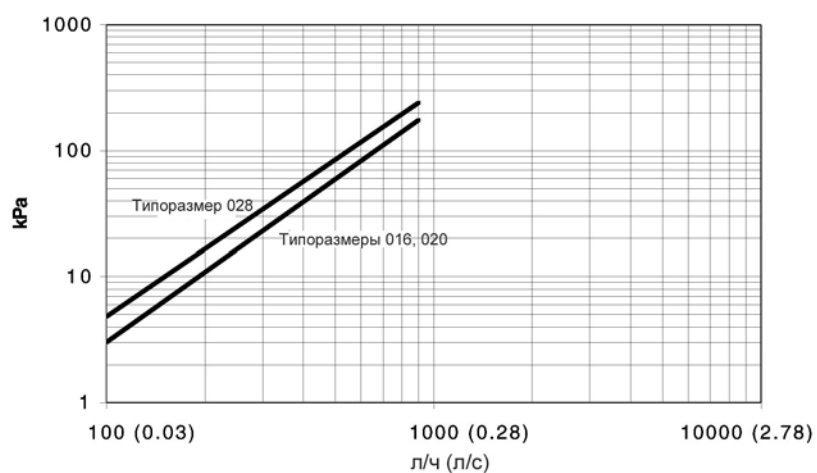



Заказ № 14215-20 от 09.2003. Вместо заказа №: Новый.
Изготовитель оставляет за собой право вносить изменения в технические условия без уведомления.



Quality Management System Approval